

## Kiepbak (op wielen) voor licht afval - max 750 kg

Van

**997,90 € HT**

Shipping delay : 15 days

**6 versions available**







### Omschrijving

**Kantelbak**-voor afvalinzameling in 2 versies : op vast onderstel of op wieltjes. Waterdicht en geschikt voor heftrucks. Handig om uw afval in te zamelen en te evacueren. Keuze uit 2 types wielen.

- Model op wieltjes : 2 vaste en 2 zwenkwielen diameter 160 mm
- Polyamide wiel met rolax : voor vlakke grond
- Wiel met aluminium kern en band in polyurethaan en kogellageras : voor intensief gebruik
- Kleur : standaard geel RAL 1007-
- Andere kleuren op aanvraag : blauw RAL 5015 - rood RAL 3000 - groen RAL 6017

### Technische informatie

- Vorkbreedte : 150 mm
- Ruimte tussen de vorkingangen : 680 mm
- Binnenlengte bovenaan bak : 960 mm voor kantelbakken met volume 500 l en 1120 mm voor kantelbakken met volume 900 l
- Binnenbreedte bovenaan bak : 1130 mm voor kantelbakken met volume 500 l en 1490 mm voor kantelbakken met volume 900 l

Volume (litres)	Poids (kg)	Charge utile (kg)	Monté sur	Types de roues	Dimensions (mm)							Référence
					L'	l'	H'	F	E	L	I	
500	152	750	châssis	x	1160	1190	950	150	680	960	1130	4368.000.02 
500	161	750	roues	polyamide	1160	1190	1160	150	680	960	1130	4368.000.03 
500	161	750	roues	polyuréthane	1160	1190	1160	150	680	960	1130	4368.005.01 
900	177	750	châssis	x	1330	1550	1120	150	680	1120	1490	4368.000.04 
900	186	750	roues	polyamide	1300	1550	1330	150	680	1120	1490	4368.000.05 
900	186	750	roues	polyuréthane	1330	1550	1330	150	680	1120	1490	4368.005.03 

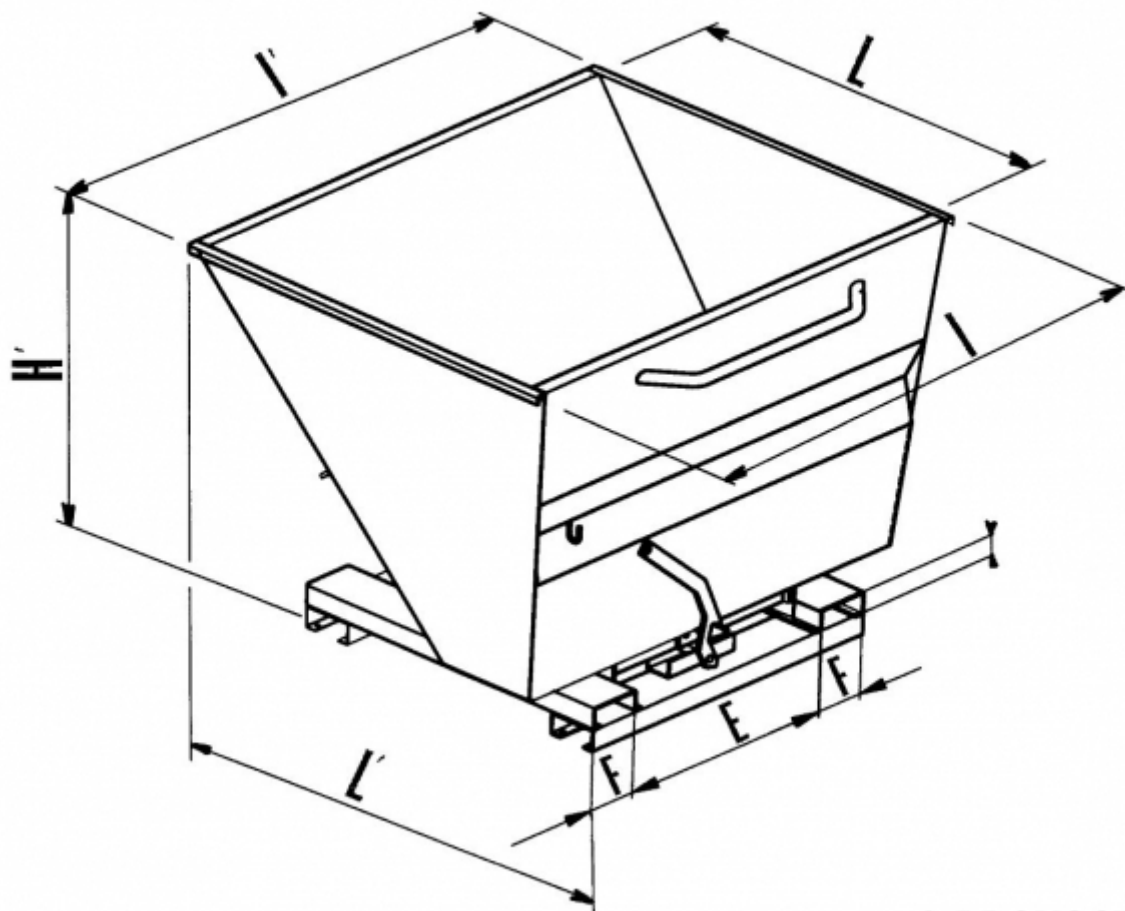

© PROVOST

Referentie	Breedte (in mm)	Draagkracht GV (kg)	Hoogte (in mm)	Lengte (in mm)	Model	Poids (kg)	Type de roues	Volume (l)	Delay	Price uni
436800002	1190	750	950	1160	Onderstel	152		500	15 J	997,90 €
436800004	1550	750	1120	1330	Onderstel	177		900	15 J	1.117,30 €
436800501	1190	750	1160	1160	Wielen	161	Polyurethane	500	15 J	1.233,70 €
436800003	1190	750	1160	1160	Wielen	161	Polyamide	500	15 J	1.168,90 €
436800005	1550	750	1330	1300	Wielen	186	Polyamide	900	15 J	1.291,40 €

Referentie	Breedte (in mm)	Draagkracht GV (kg)	Hoogte (in mm)	Lengte (in mm)	Model	Poids (kg)	Type deroues	Volume (l)	Delay	Price uni
436800503	1550	750	1330	1330	Wielen	186	Polyurethane	900	15 J	<b>1.355,10</b> €